

# Omega

Markenqualität seit 1904

## Gebrauchsanleitung

### Handstaubsauger Baureihe Contur



CE

## Gerätebeschreibung

### Aufbau

- 1 Rohrgriff mit Aufhängeöse (Contur 1400)
- 2 Rohrgriff mit Kabelhaken, Rutschhemmung und Aufhängeöse (Contur 1400 electronic) o. Abb.
- 3 Rohr lang
- 4 Anschlusskappe
- 5 Schalter EIN/AUS
- 6 Elektronische Saugkraftregulierung (Contur 1400 electronic)
- 7 Gehäuse mit Kabelhaken
- 8 Motorschutzfilter
- 9 Verschluss
- 10 Staubbehälter
- 11 Filterträger
- 12 Filterbeutel
- 13 Rohr kurz (Contur 1400 electronic)
- 14 Rohr mit Luftregulierung (Contur 1400) o. Abb.
- 15 Leichtlaufdüse umschaltbar

### Ausstattung

Contur 1400 electronic mit Dauerfilter

- Dauerfilter
- Elektronische Saugkraftregulierung
- Leichtlaufdüse umschaltbar, Polsterdüse mit Fadenheber, Fugendüse
- Wechselbares Steckrohrsystem mit Rutschhemmung am Griff

Contur 1400 electronic

- Elektronische Saugkraftregulierung
- Leichtlaufdüse umschaltbar, Polsterdüse mit Fadenheber, Fugendüse
- Wechselbares Steckrohrsystem mit Rutschhemmung am Griff

Contur 1400

- Mechanische Saugkraftregulierung
- Leichtlaufdüse umschaltbar, Polsterdüse, Fugendüse
- Wechselbares Steckrohrsystem

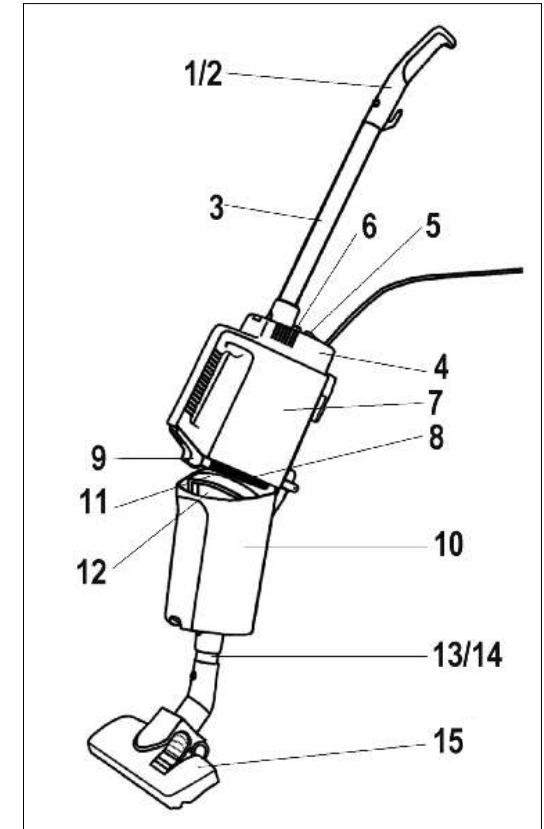

Sehr geehrte Kundin, sehr geehrter Kunde,

wir danken Ihnen für den Erwerb eines hochwertigen Omega Handstaubsaugers der Baureihe Contur. Bitte lesen Sie vor der Inbetriebnahme des Gerätes die Gebrauchsanleitung. Sie gibt Ihnen wichtige Hinweise für den Gebrauch und die Wartung des Gerätes.

## Inhaltsverzeichnis

Gerätebeschreibung.....	Seite 1
Sicherheitshinweise und Warnungen.....	Seite 2 / 3
Zubehör.....	Seite 4 / 5
Inbetriebnahme.....	Seite 5 / 6
Wartung und Pflege.....	Seite 7
Störungen.....	Seite 8
Umweltschutz.....	Seite 8

## Sicherheitshinweise und Warnungen

- ▶ Das Gerät nur an Wechselstrom 230 Volt anschließen.
- ▶ Der Stromkreis für die verwendete Steckdose muss mindestens mit einer 10 A Sicherung träge bzw. Leitungsschutzschalter Charakteristik C abgesichert sein.
- ▶ Der Netzstecker ist zu ziehen:
  - bei Störungen im Betrieb
  - bei Wartungs- und Pflegearbeiten
  - bei Zubehörwechsel
  - nach dem Gebrauch
- ▶ Den Netzstecker nie an der Anschlussleitung aus der Steckdose ziehen.
- ▶ Handstaubsauger nicht in Betrieb nehmen, wenn:
  - die Anschlussleitung beschädigt ist
  - das Gehäuse sichtbare Beschädigungen aufweist
- ▶ Anschlussleitung nicht:
  - unnötig betreten
  - starker Zugbelastung aussetzen
  - mit Gegenständen belasten
  - über scharfe Kanten ziehen
  - einklemmen oder quetschen
- ▶ Eine beschädigte Anschlussleitung muss durch eine Vertragswerkstatt bzw. vom Hersteller ersetzt werden, um Gefährdungen zu vermeiden.
- ▶ Dieses Gerät kann von Kindern ab 8 Jahre und von Personen mit verminderten

körperlichen, sensorischen oder geistigen Fähigkeiten oder mit Mangel an Erfahrung und Wissen bedient werden, wenn sie beaufsichtigt werden oder auf den sicheren Gebrauch des Gerätes hingewiesen wurden und die damit verbundenen Gefahren kennen. Kinder dürfen nicht mit dem Gerät spielen. Die Reinigung und Anwenderwartung dürfen von Kindern nicht ohne Aufsicht durchgeführt werden.

- ▶ Lassen Sie Kinder nicht mit der Verpackungsfolie spielen, es besteht - Erstickungsgefahr!
- ▶ Schützen Sie Ihren Handstaubsauger vor Feuchtigkeit und stellen Sie ihn nicht in der unmittelbaren Nähe von Wärmequellen ab.
- ▶ Benutzen Sie Ihren Staubsauger niemals mit nassen Händen!
- ▶ Der Handstaubsauger darf nur zum Reinigen von trockenem Sauggut eingesetzt werden. Er ist nicht geeignet zum Absaugen von Flüssigkeiten oder feuchtem Schmutz. Das kann zu erheblichen Funktionsstörungen führen. Außerdem kann der Schutz gegen einen elektrischen Schlag beeinträchtigt werden. Das trifft auch auf shampooinierte und sprühextrahierte Teppichböden zu.
- ▶ Vorsicht! Nichts Glühendes oder Heißes, keine entflammaren oder explosiven Stoffe bzw. Gase saugen. Nicht in der Umgebung von explosiven Stoffen und entflammaren Gasen saugen.
- ▶ Achtung! Keinen Tonerstaub aufsaugen. Toner, der in Druckern oder Kopierern verwendet wird, kann elektrisch leitfähig sein. Das Filtersystem ist nicht in der Lage diesen Feinstaub völlig auszufiltern. Dieser kann über das Motorgebläse wieder in die Raumluft gelangen.
- ▶ Vermeiden Sie die Aufnahme harter, spitzer Gegenstände, wie z. B. größere Glasplitter, da diese das Gerät oder den Filterbeutel beschädigen können.
- ▶ Staubsauger nicht ohne Filterbeutel und Motorschutzfilter benutzen. Prüfen bzw. wechseln Sie von Zeit zu Zeit den Filterbeutel. Bei dieser Gelegenheit kontrollieren bzw. wechseln Sie auch den Motorschutzfilter. Ein voller Filterbeutel oder ein verschmutzter Motorschutzfilter vermindern die Saugleistung und führt zur Überhitzung des Gerätes.
- ▶ Reparaturen an Elektrogeräten dürfen nur von autorisierten Fachkräften durchgeführt werden, da durch unsachgemäße Reparaturen erhebliche Folgeschäden entstehen können.
- ▶ Der Handstaubsauger ist nur für die Verwendung im Haushalt bestimmt, nicht für eine gewerbliche Nutzung.
- ▶ Wird das Gerät zweckentfremdet oder falsch bedient, kann keine Haftung bzw. Garantie für dadurch verursachte Schäden übernommen werden.

Gebrauchsanleitung bitte sorgfältig aufbewahren!

## Zubehör

### Leichtlaufdüse umschaltbar

Die Leichtlaufdüse umschaltbar wird zum Absaugen von Teppichen und Teppichböden sowie für Hartböden wie Stein, Parkett oder PVC verwendet.

Benutzen Sie bitte den ausgefahrenen Bürstenkranz zum Absaugen von Hartböden. Teppiche und Teppichböden werden mit eingezogener Bürstenleiste abgesaugt.

HINWEIS: Alle Parameter des Energie-Labels wurden mit der Leichtlaufdüse umschaltbar gemessen.

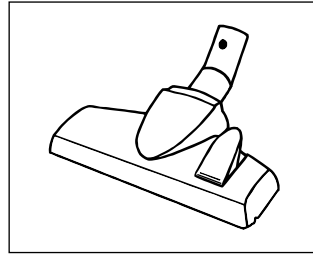

### Polsterdüse mit Fadenheber (Contur 1400 electronic) Polsterdüse (Contur 1400)

Reinigung von Polstermöbeln, Matratzen, Vorhängen und anderen empfindlichen Textilien.

Durch den Fadenheber werden Fäden und Fusseln besser aufgenommen.

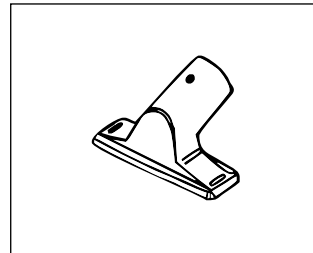

### Fugendüse

Absaugen von Fugen, Ecken, Ritzen, die Sie mit anderen Düsen nicht absaugen können.

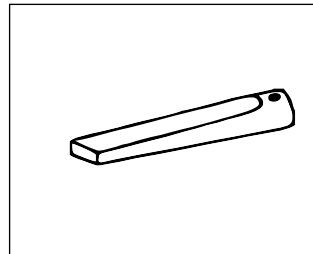

### Parkettbürste (nachrüstbar)

Absaugen von glatten Fußböden (Fliesen, Parkett und Laminat).

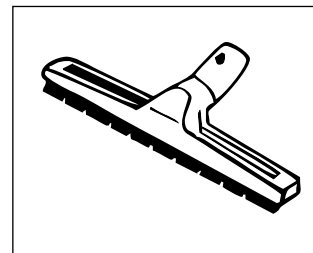

### Saugschlauch und Möbelbürste (nachrüstbar)

Der Saugschlauch erleichtert die Arbeit mit der Möbelbürste, der Fugendüse und der Polsterdüse. Durch Kombination des Saugschlauches mit dem gewünschten Zubehör können Sie bequem hohe Gegenstände (Regale, Türrahmen, Gardinen usw.) aber auch unter Betten, Schränken und besonders gut Ihren Autoinnenraum säubern.

Mit der Möbelbürste können Sie Möbel, Bücher, Bilderrahmen, Profilleisten und Tastaturen entstauben.

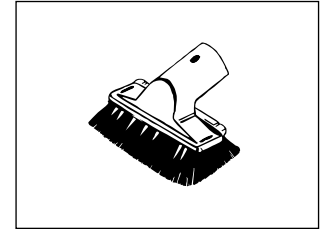
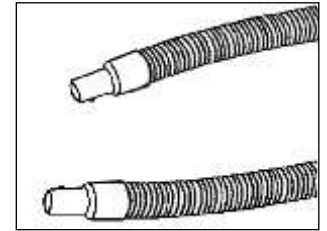

### Dauerfilter (Contur 1400 electronic mit Dauerfilter)

An Stelle eines Filterbeutels (aus Papier oder Synthetik) kann ein Dauerfilter (Textilstaubbeutel) verwendet werden. Er lässt sich leicht am Boden (Klettverschluss) öffnen und entleeren. Der Dauerfilter ist waschbar.

Achtung! Setzen Sie keinen nassen oder feuchten Dauerfilter in den Handstaubsauger ein.

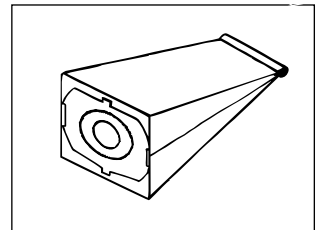

## Inbetriebnahme

### Vorbereitung

Verbinden Sie das lange Rohr mit dem Rohrgriff und dem Handstaubsauger, indem Sie den Rastknopf am Rohr niederdrücken und das Rohr in den Rohrgriff einschieben, bis es einrastet. Rastknopf am anderen Ende niederdrücken und das lange Rohr in den Anschlussstutzen des Handstaubsaugers einrasten lassen.

Das kurze Rohr verbinden Sie mit dem Handstaubsauger und dem gewünschten Zubehör analog.

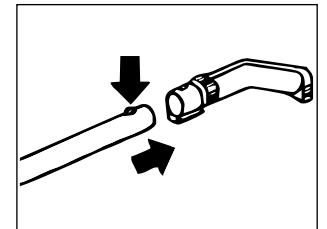

Zum Abnehmen der Teile jeweils den Rastknopf eindrücken und das Rohr oder den Rohrgriff bzw. das Zubehör leicht drehend abziehen.

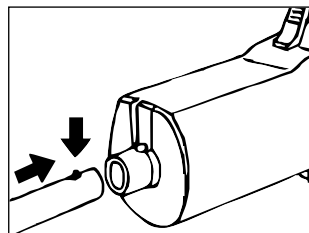

Bei Reinigungsarbeiten unter Möbeln und schwer zugänglichen Stellen empfehlen wir das lange Rohr an der Düsenseite und das kurze Rohr an der Griffseite anzuschließen.

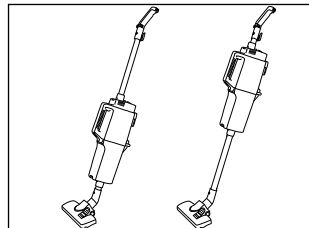

### Ein- und Ausschalten

Durch Betätigung des Schalters wird der Handstaubsauger ein- bzw. ausgeschaltet.

### Mechanische Saugkraftregulierung

Die mechanische Saugkraftregulierung befindet sich im Rohr kurz mit Regler.

Regler geschlossen volle Saugkraft  
Regler geöffnet geminderte Saugkraft

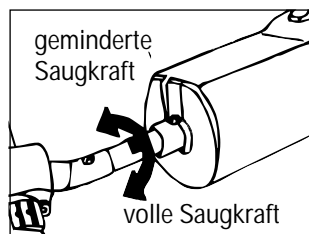

### Elektronische Saugkraftregulierung

Mit der elektronischen Saugkraftregulierung kann die Saugkraft des Staubsaugers an die jeweilige Materialart der Reinigungsfläche angepasst werden. Durch Betätigung des Stellknopfes (entsprechend der Zunahme des Schwellpfeils) lässt sich die maximale Saugkraft einstellen, in der Gegenrichtung erfolgt die stufenlose Reduzierung. Mit der mittleren Einstellung können Sie normal verschmutzte Teppiche oder glatte Böden energiesparend reinigen.

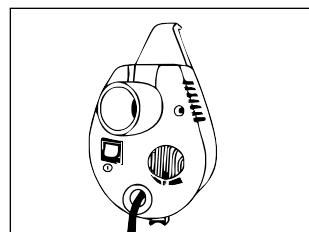

## Wartung und Pflege

Vor jeder Wartung und Pflege ziehen Sie bitte den Netzstecker des Handstaubsaugers aus der Steckdose!

### Wechsel des Filterbeutels

Durch Fingerdruck auf den Verschluss können Sie das Gerät öffnen und den Filterträger entnehmen.

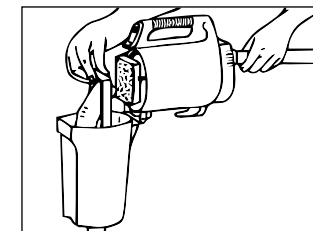

Drücken Sie die Deckescheibe des Filterbeutels aus der Rastung des Filterträgers.

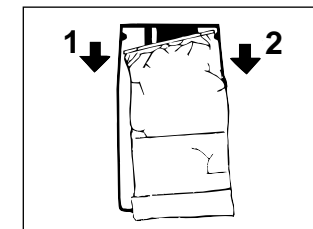

Das Einsetzen erfolgt in umgekehrter Reihenfolge.

Achtung! Achten Sie bitte beim Einsetzen des Filters darauf, dass die Deckscheibe über die Rastnasen des Filterträgers gedrückt wird.

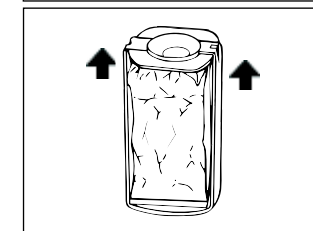

Den Filterträger mit Filtertüte können Sie anschließend in den Staubbehälter einsetzen.

### Wechsel des Motorschutzfilters

Öffnen Sie das Gerät und ziehen Sie den verschmutzten Motorschutzfilter vom Rahmen ab. Den neuen Motorschutzfilter legen Sie auf den Rahmen und drücken ihn an (selbsthaftend).

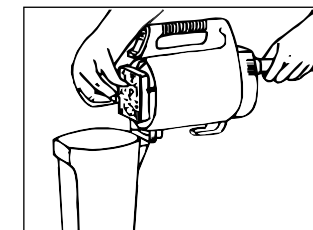

Achtung! Bitte wechseln Sie den Motorschutzfilter spätestens, wenn Sie den letzten Filter aus Ihrem Filterpack entnommen haben.

### Reinigung Handstaubsauger

Das Kunststoffgehäuse wird mit einem feuchten Tuch abgewischt und anschließend nachgetrocknet. Bei hartnäckigen Verschmutzungen reicht ein leichter Reinigungsmittelzusatz. Scheuerpulver oder organische Lösungsmittel dürfen nicht verwendet werden. Gegen Verschmutzungen, bedingt durch elektrostatische Aufladung des Gerätes oder des Zubehörs empfehlen wir ein leichtes Einsprühen mit handelsüblichem Antistatikspray.

## Reinigung Zubehör

Wir empfehlen die Unterseite der Leichtlaufdüse und der Hartbodendüse gelegentlich mit der Fugendüse abzusaugen.

## Störungen

Sollte die Saugleistung Ihres Handstaubsaugers nachlassen, prüfen Sie bitte ob:

- der Filterbeutel gewechselt werden muss
- der Motorschutzfilter erneuert werden muss
- die Düse bzw. das Rohr verstopft sind
- die elektronische Saugkraftregulierung noch auf der niedrigsten Stufe eingestellt ist (Contur electronic)
- bei der mechanischen Saugkraftregulierung der Regler geöffnet ist

Bei Überlastung schaltet der Motor-Überhitzungsschutz den Handstaubsauger (betrifft nur Contur 1400 electronic mit Leistungsaufnahme 1400 Watt) automatisch ab (z. B. in Folge durch vollen Staubbeutel, verstopfte Filter oder Zubehör). Tritt dieser Fall einmal ein Handstaubsauger ausschalten und Netzstecker ziehen. - Fehlerursache beseitigen. - Nach ca. 30 Minuten können Sie das Gerät wieder in Betrieb nehmen.

## Umweltschutz

Für die Verpackung wurden umweltverträgliche Materialien verwendet. Bei richtiger Entsorgung (z. B. Grüner Punkt) kann das Verpackungsmaterial wiederverwertet werden. Auch Altgeräte sollten fachgerecht entsorgt werden. Sie gehören nicht in die Mülltonne! Erkundigen Sie sich bei der Stadt- oder Gemeindeverwaltung, wie und wo sich Altgeräte umweltfreundlich entsorgen lassen.



Filterbeutel und Filter wurden ebenfalls aus umweltverträglichen Materialien hergestellt. Die Entsorgung erfolgt über den normalen Hausmüll.

Änderungen im Sinne des technischen Fortschrittes behalten wir uns vor!

Omega electric GmbH  
Industriering 18  
04626 Schmölln

Tel.: 034491-5886-0  
Fax: 034491-5886-189  
E-mail: [info@omega-hausgeraete.de](mailto:info@omega-hausgeraete.de)